

Wypełnij poniższe pola celem określenia charakterystyki i właściwości wyrobu.

WYRÓB SERYJNY WYRÓB INDYWIDUALNY

ORTEZA OBEJMUJĄCA GOLEŃ I STOPE AFO

SZYNA DENIS-BROWNA

ORTEZA KRÓTKA KORYGUJĄCA ZABURZENIA OSIOWE W PŁASZCZYŹNIE CZOŁOWEJ TYPU DAFO

MODEL ERH 49/5 ERH 49/6 SZYNA DENIS-BROWNA **DOT. ERH 49/5** WERSJA PAPIER TRANSFEROWY

ODWIEDZENIE prawa nr. lewa

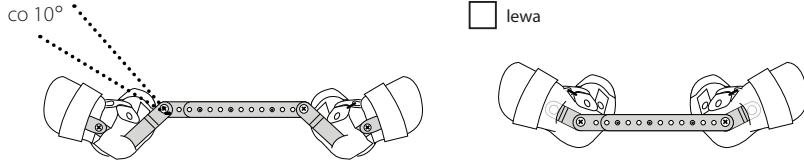

P	30°	40°	60°	70°°
L	30°	40°	60°	70°°

KOREKCYA PRZODOSTOPIA

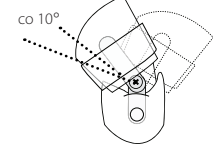

zawiąz z wieloklinowym mechanizmem umożliwiającym stopniowe odwodzenie przodostopia co 10° bez regulacji

SZEROKOŚĆ SZYNY
(podaj szerokość barków)

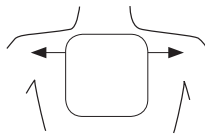

KOREKCYA STAWU SKOKOWEGO - zawiązy

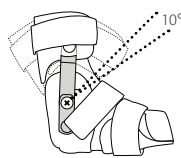
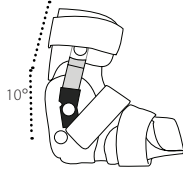

z ograniczeniem zg. podszwowego ustawiony w zg. grzbietowym 10°, ruch zg. podszwowego swobodny. z mechnizmem wieloklinowym nieruchamiający w dow. pozycji od max zg. grzbietowego do max. zg. podszwowego co 10°. bez zwiąsu

PRAWA

LEWA

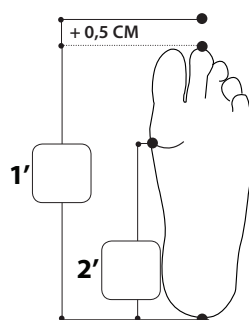
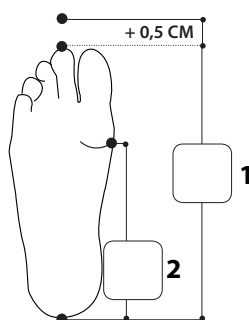
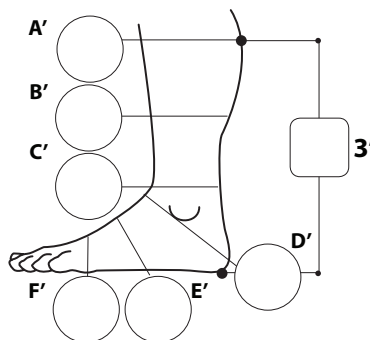
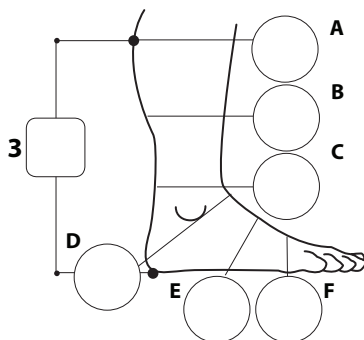

Kod pacjenta

Wzrost Wiek Waga Płeć

Uwagi dotyczące dysfunkcji

Lekarz prowadzący

DANE SKLEPU

Firma NIP

Adres dostawy

Telefon / Osoba kontaktowa

Data pomiaru Data odbioru Data dostarczenia

Podpis i pieczętka

ERHEM

Data przyjęcia Data dostarczenia

Uwaga! Za błędy w pomiarach odpowiada zamawiający.

UWAGI

DŁUGOŚCI

- 1: długość całkowita stopy (+ 0,5 cm zapas)
- 2: guz piętowy – koniec dystalny 1. k. śródstopia
- 3: wysokość ortozy

OBWODY

- A: na wysokości brzuśca m. trójgłowego
- B: w połowie łydki
- C: nad stawem skokowym
- D: przez piętę
- E: śródstopia
- F: przodostopia

